

Blocksauger VCBL-S6

Für TV-Systeme von SCM · Höhe 50 mm, 75 mm und 110 mm

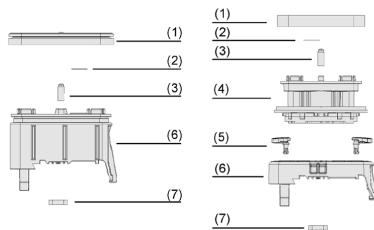

Blocksauger VCBL-S6



Systemaufbau Blocksauger VCBL-S6

Eignung für branchenspezifische Anwendungen

Anwendung

- Modulares System zum Einsatz auf Konsolentischen der Marken SCM und Morbidelli, kompatibel mit der Erstausrüstung
- Verfügbar in diversen Abmessungen und Arbeitshöhen mit Zubehör für ein breites Anwendungsspektrum in der Holzbearbeitung
- Sicheres Aufspannen von anspruchsvollen Werkstücken mit geschwungenen Konturen oder rauen Oberflächen
- Durch Zubehör Schaltnocken und Magnet auch für Maschinentele Flexmatic mit Positionierautomatik und Start/Pilot mit Positionserkennung einsetzbar

Aufbau

- Saugplatte mit Membran (1) aus Elastomer für optimales Abdichtverhalten, hohe Reibkräfte und Schutz vor eindringenden Spänen
- Integrierter NFC-Tag (2) zum Auslesen von Produktdaten per Smartphone
- Leichtgängiges Tastventil (3) zur automatischen Aktivierung des Vakuums
- Saugercup (4) kann in 15°-Schritten in die Saugeraufnahme gesteckt und durch Drehen der Klemmhebel (5) fixiert werden
- Robuster Grundkörper (6) aus glasfaserverstärktem Kunststoff mit Schwalbenschwanz-Aufnahme zur Fixierung auf SCM/Morbidelli-Konsolen
- Langlebiger Dichtrahmen (7) optimiert zum mühelosen Verschieben des Saugers auf der Konsole

Blocksauger VCBL-S6

Für TV-Systeme von SCM · Höhe 50 mm, 75 mm und 110 mm

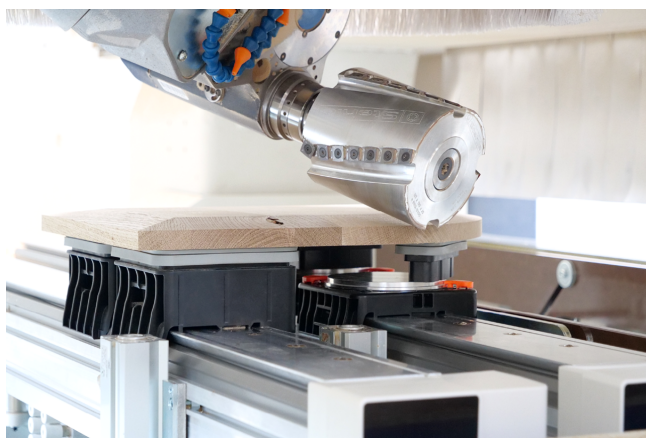

Blocksauger VCBL-S6 beim Einsatz auf SCM-Konsolen

Produkt-Highlights

- Bewährtes Spannkonzepkt garantiert höchste Haltekräfte und Präzision für optimale Effizienz und Qualität im Fertigungsprozess
- Sortiment an flexiblen Saugern und Zubehör ermöglicht breites Anwendungsspektrum in der Holzbearbeitung
- Verkürzte Rüstzeiten sowie reduzierte Ersatzteilkosten durch steckbare Sauger, werkzeuglose Fixierung und einfachen Ersatzteilausch
- Wechselbare Saugplatte mit Membran verhindert Eindringen von Schmutz und sorgt für konstante Performance
- Integrierter NFC-Tag zum schnellen Auslesen von Produktdaten und passenden Ersatzteilen

Bestellschlüssel Blocksauger VCBL-S6

VCBL-S6	–	120x50	–	x50	–	S-360-15	–	TV
1		2		3		4		5

1 – Kurzbezeichnung

Code	Typ
VCBL-S6	Blocksauger, SCM/Morbidelli TV-System
VCBL-S6-CUP	Sauger-Cup, SCM/Morbidelli TV-System

2 – Saugfläche

Code	LxB in mm
145x145...	145x145 bis 130x30
130x30	

3 – Höhe

Code	LxB in mm
x25...x110	25 bis 110

4 – Produktergänzung

Code	Typ
S-360-15	In 15°-Schritten drehbar

5 – Produktergänzung

Code	Typ
TV	Mit Tastventil
TV+ME	Mit Tastventil und Membran

Blocksauger mit Saugfläche 145 x 145 mm werden montiert geliefert.

Schmale Blocksauger mit Saugfläche 125 x 75 mm, 120 x 50 mm und 130 x 30 mm sind mehrteilig, bestehend aus:

- Saugeraufnahme AP-S6 inkl. Schaum-Dichtrahmen und O-Ring
- Sauger-Cup inkl. Saugplatte, Tastventil und NFC-Tag
- Saugeraufnahme und Saugercup sind separat erhältlich













Verfügbare Ersatzteile: Saugplatte VCSP-O, Schaum-Dichtrahmen VCDR, Tastventil TV, Saugercup VCBL-S6-CUP, Saugeraufnahme AP-S6

Verfügbares Zubehör: Saugplatte Moosgummi, Schaltnocken für Positionserkennung, Magnet für Positionserkennung

Blocksauger VCBL-S6

Für TV-Systeme von SCM · Höhe 50 mm, 75 mm und 110 mm

Bestelldaten Blocksauger VCBL-S6

Typ				Abmessung (LxB):			
				145x145	125x75	120x50	130x30
VCBL-S6	50	-	TV+ME	10.01.12.04460 	-	-	-
VCBL-S6	50	S-360-15	TV+ME	-	10.01.12.04461 	-	-
VCBL-S6	50	S-360-15	TV	-	-	10.01.12.04462 	10.01.12.04463 
VCBL-S6	75	-	TV+ME	10.01.12.04456 	-	-	-
VCBL-S6	75	S-360-15	TV+ME	-	10.01.12.04457 	-	-
VCBL-S6	75	S-360-15	TV	-	-	10.01.12.04458 	10.01.12.04459 
VCBL-S6	110	-	TV+ME	10.01.12.04452 	-	-	-
VCBL-S6	110	S-360-15	TV+ME	-	10.01.12.04453 	-	-
VCBL-S6	110	S-360-15	TV	-	-	10.01.12.04454 	10.01.12.04455 

Typ				Abmessung (LxB):		
				125x75	120x50	130x30
VCBL-S6	CUP	25	TV+ME	10.01.12.04638	-	-
VCBL-S6	CUP	25	TV	-	10.01.12.04639	10.01.12.04654
VCBL-S6	CUP	50	TV+ME	10.01.12.04628	-	-
VCBL-S6	CUP	50	TV	-	10.01.12.04629	10.01.12.04630
VCBL-S6	CUP	85	TV+ME	10.01.12.04625	-	-
VCBL-S6	CUP	85	TV	-	10.01.12.04626	10.01.12.04627

Typ	Artikel-Nr.
AP-S6-145x145x25	10.01.12.04440 

Bestelldaten Ersatzteile Blocksauger VCBL-S6

Typ	Ersatzteile		Artikel-Nr.
VCBL-S6	145x145	Saugplatte (oben)	VCSP-O 145x145x16.5 ME TPE 10.01.12.04445
VCBL-S6	125x75	Saugplatte (oben)	VCSP-O 125x75x16.5 ME TPE 10.01.12.04766
VCBL-S6	120x50	Saugplatte (oben)	VCSP-O 120x50x15.5 TPE 10.01.12.00012
VCBL-S6	130x30	Ersatzteilsatz	ERS VCSP 10.01.12.01543

Typ	Ersatzteile	Artikel-Nr.
VCBL-S6	Dichtrahmen (unten)	VCDR 135x25.5x6 VCBL 10.01.12.04560

Typ	Ersatzteile	Artikel-Nr.
VCBL-S6	Tastventil	TV D9 4.3 10.01.12.02514

Bestelldaten Zubehör Blocksauger VCBL-S6

Typ	Zubehör			Artikel-Nr.
VCBL-S6	145x145	Saugplatte (oben)	Moosgummi-Saugplatte	VCSP-O 145x145x17.9 ME-MOS TPE 10.01.12.04818
VCBL-S6	125x75	Saugplatte (oben)	Moosgummi-Saugplatte	VCSP-O 125x75x17.9 ME-MOS TPE 10.01.12.04836

Typ	Zubehör		Artikel-Nr.
VCBL-S6	Schaltnocken	Schaltnocken für Flexmatic-Maschinentische	SCHA-NOCK 12x7.6x20 VCBL-S6 10.01.12.04741

Typ	Zubehör		Artikel-Nr.
VCBL-S6	Zubehör-Aufspannsysteme	Magnet für Start und Pilot Maschinentische	ZUB VCBL-S6 10.01.12.04841

Blocksauger VCBL-S6

Für TV-Systeme von SCM · Höhe 50 mm, 75 mm und 110 mm

Konstruktionsdaten Blocksauger VCBL-S6

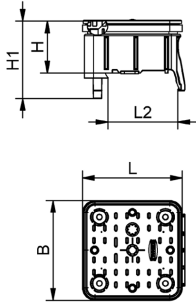

VCBL-S6

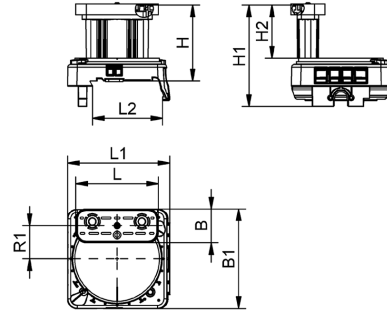

VCBL-S6 D-360

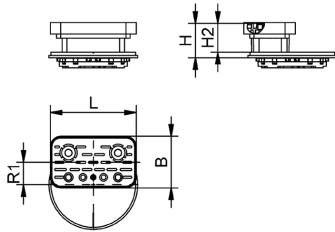

VCBL-S6-CUP

Blocksauger VCBL-S6

Für TV-Systeme von SCM · Höhe 50 mm, 75 mm und 110 mm

Konstruktionsdaten Blocksauger VCBL-S6

Typ	B [mm]	H [mm]	H1 [mm]	L [mm]	L2 [mm]
VCBL-S6 145x145x50 TV+ME	145	50	88	145,0	104
VCBL-S6 145x145x75 TV+ME	145	75	113	145,0	104
VCBL-S6 145x145x110 TV+ME	145	110	148	145,0	104

Typ	B [mm]	B1 [mm]	H [mm]	H1 [mm]	H2 [mm]	L [mm]	L1 [mm]	L2 [mm]	R1 [mm]
VCBL-S6 125x75x50 S-360-15 TV+ME	75	144	50	88	17,0	125,0	149	104	33
VCBL-S6 120x50x50 S-360-15 TV	50	144	50	88	17,0	120,0	149	104	48
VCBL-S6 130x30x50 S-360-15 TV	30	144	50	88	17,0	130,0	149	104	55
VCBL-S6 125x75x75 S-360-15 TV+ME	75	144	75	113	42,0	125,0	149	104	33
VCBL-S6 120x50x75 S-360-15 TV	50	144	75	113	42,0	120,0	149	104	48
VCBL-S6 130x30x75 S-360-15 TV	30	144	75	113	42,0	130,0	149	104	55
VCBL-S6 125x75x110 S-360-15 TV+ME	75	144	110	148	77,0	125,0	149	104	33
VCBL-S6 120x50x110 S-360-15 TV	50	144	110	148	77,0	120,0	149	104	48
VCBL-S6 130x30x110 S-360-15 TV	30	144	110	148	77,0	130,0	149	104	55

Typ	B [mm]	H [mm]	H2 [mm]	L [mm]	R1 [mm]
VCBL-S6-CUP 125x75x25 TV+ME	75	25	17,0	125,0	33
VCBL-S6-CUP 120x50x25 TV	50	25	17,0	120,0	48
VCBL-S6-CUP 130x30x25 TV	30	25	17,0	130,0	55
VCBL-S6-CUP 125x75x50 TV+ME	75	50	42,0	125,0	33
VCBL-S6-CUP 120x50x50 TV	50	50	42,0	120,0	48
VCBL-S6-CUP 130x30x50 TV	30	50	42,0	130,0	55
VCBL-S6-CUP 125x75x85 TV+ME	75	85	77,0	125,0	33
VCBL-S6-CUP 120x50x85 TV	50	85	77,0	120,0	48
VCBL-S6-CUP 130x30x85 TV	30	85	77,0	130,0	55

Multimediale Produktpräsentation

Medium	Link
Produktvideo	https://vimeo.com/568894474 https://vimeo.com/566939940